

***Addenda* a los manuscritos árabes del Sacromonte: datos codicológicos, estado de conservación y nueva incorporación**

Teresa ESPEJO ARIAS y Juan Pablo ARIAS TORRES

BIBLID [0544-408X]. (2005) 54; 39-78

Resumen: Revisión del catálogo de los manuscritos árabes del Sacromonte elaborado por Asín Palacios (1910) con atención preferente a los aspectos codicológicos (papel, encuadernación, tintas) y actualización del estado de conservación. Catalogación de un nuevo manuscrito (nº 22) incorporado recientemente a la colección.

Abstract: Review of the Asín's catalogue (1910) of the Arabic Manuscripts in Sacromonte Library (Granada, Spain) with special attention to formal aspects (paper, binding, ink) including cataloguing and description of a new manuscript (number 22).

Palabras clave: Manuscritos árabes. Sacromonte (Granada). Codicología

Key words: Arabic Manuscripts. Sacromonte (Granada, Spain). Codicology

Custodiados en el Archivo de la Abadía del Sacromonte de Granada, bajo la atenta tutela de D. Vicente Redondo Toro, canónigo archivero, se halla una importante colección de documentos árabes bien conocida entre los especialistas merced al excelente trabajo de catalogación que realizara a principios del siglo pasado Miguel Asín Palacios¹. Este trabajo, pese a su ya lejana realización en el tiempo, sigue gozando en la actualidad de plena vigencia, siendo calificado como “el mejor catálogo” de los realizados sobre los documentos árabes en España². Con posterioridad, otros investigadores se han venido ocupando de este fondo do-

¹ M. Asín Palacios. “Noticia de los Mss. árabes del Sacro-Monte de Granada”. *Revista del Centro de Estudios Históricos de Granada y su Reino*, 1-4 (1911), pp. 249-278 (edición facsímil, estudio preliminar de C. Viñes, Universidad de Granada, Serie Archivum, 1988). Reeditado también en *Obras escogidas*, II-III. Madrid 1944, pp. 295-317.

² N. Torres Santo-Domingo. “Reflexiones sobre catálogos y catalogación de manuscritos árabes”. *Al-Qantara*, XIX (1998), pp. 343-63.

cumental³, realizando pequeñas aportaciones a la rigurosa labor llevada a cabo por Asín.

La colección está integrada en la actualidad por un total de 22 documentos, de los cuales 20 son manuscritos y están reseñados en los citados trabajos. De los dos restantes, el primero es un fragmento de una obra impresa sobre geografía, citada por Asín Palacios pero no descrita⁴, mientras que el registro nº 22 corresponde a un manuscrito árabe de un tratado de derecho islámico que fue incorporado en fecha reciente como regalo de D. José Martín Palma⁵ al Archivo y que, hasta la fecha, se encontraba sin catalogar.

El pésimo estado de conservación de una buena parte de los ejemplares, producido tras el célebre y desgraciado viaje de ida y vuelta de la colección a la Chancillería de Granada en el siglo XVIII, se ha ido agravando con el tiempo. En 1998, D. Juan Sánchez Ocaña, Abad del Sacromonte, encargó al Departamento de Pintura de la Universidad de Granada la elaboración de un proyecto para la conservación y restauración del conjunto de documentos. Para el mismo, se llevó a cabo un análisis y estudio de cada uno de los ejemplares, haciendo hincapié en su estructura, características físicas, además de aspectos estéticos y artísticos. La incorporación de un nuevo ejemplar a la colección así como la revisión de los trabajos de catalogación realizados sobre ésta nos ha animado a presentar este trabajo cuyo objetivo es doble.

En primer lugar, modificar o completar algunas de las informaciones contenidas en catálogos anteriores, con especial atención a las relativas a la manufactu-

³ C. Álvarez de Morales. "Sobre los manuscritos árabes del *Kuliyyat* de Averroes". *Qurtuba*, 6 (2001), pp. 270-5; C. Álvarez de Morales y C. Vázquez de Benito. "Apuntes y reflexiones en torno a las *Kuliyyat* de Averroes". En *Ciencias de la Naturaleza en al-Andalus. Textos y estudios*. Ed. C. A. de Morales. Granada, 2001, pp. 93-112; E. Molina y C. Álvarez de Morales. "Manuscritos árabes del Sacromonte". En *Jesucristo y el Emperador Cristiano*. Ed. F. J. Martínez Medina. Córdoba: Cajasur, 2000, pp. 649-70; M^a J. Viguera Molins. "Manuscritos árabes en Barcelona, Córdoba, Granada, Guadalajara, León y Lérica". *Qurtuba*, 6 (2001), pp. 267-70 [información completada en M^a J. Viguera. "Apuntes sobre manuscritos árabes en España". En *Grafeion: códices, manuscritos e imágenes. Estudios filológicos e históricos*. Ed. J. P. Monferrer Sala y M. Marcos Aldón. Universidad de Córdoba (Studia Semítica 2), 2003, pp. 49-74].

⁴ De ahí que en algunas descripciones de esta colección se afirme que está integrada por 21 mss (Ver N. Torres: "Reflexiones...", p. 346). Por su parte, M.J. Viguera ("Manuscritos árabes...") habla de 19, acaso porque computa como uno los mss 3 y 21 que corresponden a los volúmenes II y I de una misma obra. Si atendemos a este criterio la colección estaría formada por 18 ejemplares ya que los números 17 y 18 son también dos volúmenes de una misma obra.

⁵ Canónigo de la Abadía del Sacromonte desde 1955. Escritor y filósofo, doctor en Teología y miembro de la Sociedad Mariológica Española, fue mentor de diversos obispos y teólogos alemanes. Secularizado, quiso que a su muerte fueran entregados a la biblioteca de la abadía a la que perteneció más de dos mil obras, aunque el manuscrito que nos ocupa fue donado en vida. Cfr. *Libro de entradas donde se escriben los SS. que son recibidos por canónigos y prebendados de esta Iglesia Colegial del Sacromonte (Libro de Abades y Canónigos, f^o 63)*.

ra y composición de estos manuscritos. De acuerdo con las pautas de la codicología actual⁶, hemos recogido datos sobre el tamaño del documento, composición de las tintas, composición del papel, filigranas, tipo de cosido, etc. Y, por supuesto, nos hemos detenido sobre el estado actual de conservación de todos los códices. En cuanto a la identificación de autores y obras, y aun reconociendo nuestras limitaciones para la misma, hemos ampliado los datos sobre los manuscritos 5 y 16. Hay que advertir, por tanto, que este trabajo no viene a sustituir los catálogos anteriores. Las informaciones incluidas en los mismos que no sean objeto de modificación en este trabajo siguen vigentes.

En segundo lugar, hemos catalogado el nuevo manuscrito nº 22, para la que hemos seguido el modelo proporcionado por Asín con las oportunas ampliaciones realizadas por Nuria Torres en el citado trabajo⁷.

Todo ello con la finalidad de clamar por la urgente restauración de este valioso legado y de animar de nuevo a otros investigadores y especialistas a profundizar sobre el mismo.

Por último, incluimos al final del presente trabajo como apéndice documental una transcripción del catálogo de manuscritos árabes que existía en la Abadía del Sacromonte hasta que Asín realizara su meritorio trabajo. Este curioso catálogo, calificado por Asín de “lista somera y negligente, [...] llena de errores e inexactitudes”, fue realizado por el bibliotecario de la Abadía, D. Manuel Medina Olmo, en junio de 1910 a partir de las anotaciones realizadas años atrás por Simonet. Gracias al mismo sabemos que para esa fecha ya habían desaparecido unas hojas en árabe, griego y castellano que estaban catalogadas bajo el nº 22⁸.

RELACIÓN DE DOCUMENTOS Y ESTADO DE CONSERVACIÓN⁹

Nº DE REGISTRO¹⁰: 1

Kitāb al-kulliyāt fī l-ṭibb (Medicina) de Ibn Rušd (Averroes, m. 1198)

Localización: 583 h. / 1187 c.

⁶ F. Déroche. *Manuel de codicologie des manuscrits en écriture arabe*. Paris: Bibliothèque Nationale de France, 2000; E. Ruiz. *Introducción a la Codicología*. Madrid: Fundación Germán Sánchez Ruipérez, 2002.

⁷ Para la descripción de este manuscrito hemos contado también con la inestimable ayuda de nuestro compañero y amigo Manuel C. Feria García, al que expresamos aquí nuestro más sincero agradecimiento.

⁸ Agradecemos a D. David Torres Ibáñez, director del Archivo de la Real Chancillería de Granada, su colaboración al habernos facilitado copia de este documento.

⁹ Para identificar cada uno de los códices de la colección, y a fin de no repetir datos ya contenidos en otros trabajos anteriores, nos hemos ceñido a unos muy resumidos título, autor, materia y fecha siguiendo el modelo del citado trabajo de E. Molina y C. Álvarez de Morales.

¹⁰ El nº de registro corresponde a la catalogación existente en la actualidad en la Abadía del Sacromonte.

Datos codicológicos

CUBIERTA: Contemporánea. Encuadernación de conservación, sencilla, de cartera.

Dimensiones: 224 x 170 x 20 mm.

Revestimiento: Piel.

Decoración: No presenta.

Tapa: Cartón.

Forro contratapa: Papel.

CUERPO:

Papel: De trapos.

Nº cuadernillos: 12.

Nº folios: 125 (1 columna, 27 líneas). Según informe emitido por el Instituto del Patrimonio Histórico Español (IPHE), 229 páginas faltando la 7 y la 8.

Folios/cuadernillo: Alterna cuadernillos de 12 folios y cuadernillos de 8 folios.

Dimensiones del bifolio: 222 x 327 mm.

Espesor: Variable, oscila entre 0,16 y 0,26 mm, dependiendo del folio y de la zona medida.

Verjurado: Sí. Corondeles irregulares y la medida para 10 puntizones es de 20 mm.

Filigrana: No.

Cosido: Doble cadeneta.

Cabezadas: No presenta.

Estado de conservación

CUERPO: Tras la restauración efectuada en el IPHE¹¹, destacar la limpieza, consolidación del soporte, reparación de rotos y elaboración de injertos con lo que se ha devuelto la funcionalidad perdida al documento resaltando sus valores estéticos.

Nº DE REGISTRO: 2¹²

Mujtaṣar al-‘ayn (Lexicología)¹³ de al-Zubaydī (m. 989)

Localización: 399 h. / 1008c.

Datos codicológicos

CUBIERTA: Reencuadernado, presenta restos de una encuadernación anterior.

¹¹ Ingresa en el Instituto del Patrimonio Histórico Español (nº 20786) el 2 de junio de 1998 y es devuelto a la Abadía el 23 de febrero de 2000.

¹² Recogido el 7 de septiembre de 2000 (nº 21420), se encuentra actualmente en el IPHE para su restauración. La descripción del estado de conservación que ofrecemos corresponde al documento antes de su envío al IPHE.

¹³ Respetamos la acertada equivalencia dada por Asín al término árabe *luga* como lexicología para indicar la materia de éste y restantes diccionarios de la colección (5,17,18,19) pero haciendo notar que ese término árabe engloba también las materias lexicografía y, en parte, etimología. Sobre todas estas obras cfr. p.e. J. P. Arias. *Un poco de lexicografía árabe*. SPICUM (Col. Textos Mínimos), 1996.

Revestimiento: Piel.

Tapa: De madera.

CUERPO¹⁴:

Papel: De trapos. Lino.

Nº folios: 199 (1 columna, 22 líneas).

Dimensiones del bifolio: 200 x 329 mm.

Espesor: Oscila entre 120 y 135 micras.

Verjura: Los puntizones están separados 2 mm entre sí y no tiene corondeles.

Filigrana: No tiene.

Estado de conservación

CUBIERTA: Reencuadernado en época posterior utilizando los restos de la encuadernación original, posiblemente de cartera, de la que conservaba únicamente la tapa posterior de madera y una pieza de tela azul, reutilizada como revestimiento de la contratapa. Presentaba un avanzado estado de deterioro. La piel estaba sucia, deshidratada y presenta faltas y alteraciones importantes

CUERPO: Descosido aunque con restos de hilo original. El soporte estaba débil, sucio y oscurecido con signos evidentes de alteración por efecto de la humedad. Faltas, roturas, dobleces y arrugas. Presencia de infección biológica por bacterias y hongos. Eran muy numerosas las manchas y las alteraciones de tipo mecánico que se aprecian, sobre todo, en la zona del lomo, donde casi se ha perdido la agrupación de los folios en cuadernillos.

Nº DE REGISTRO: 3

Kitāb al-tamhīṣ fī ṣarḥ al-taljīs (Matemáticas) de Ibn al-Haydūr.

Localización: Sin determinar.

Datos codicológicos

CUBIERTA: No tiene. Por las guardas, parece que estuvo reencuadernado en época posterior, ya que hay presencia de filigrana en el papel de las mismas, más fino y homogéneo que el que constituye el cuerpo del libro, con un espesor de 0,15 mm. aprox. Incorpora lo que pudieran ser dos árboles en el interior de un círculo rematado por un motivo vegetal.

Dimensiones: 218 x 150 x 20 mm.

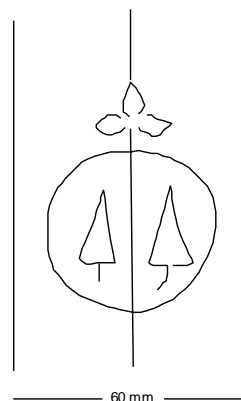

¹⁴ *Apud* M. C. Hidalgo Brinquis; N. Avila Corchero y A. Jiménez Colmenar. "El libro en Al-Andalus", p. 244. En F. Vidal Castro (Ed.). *La deuda olvidada de occidente. Aportaciones del Islam a la civilización occidental*. Madrid: Centro de Estudios Ramón Areces, 2004.

CUERPO:

Papel: De trapos. Lino.

Nº cuadernillos: Su estado de conservación impide conocer este dato.

Nº folios: 55 (1 columna, 25 líneas).

Folios/cuadernillo: Los únicos restos estudiados nos indican la presencia de cuadernillos de 6 y 4 folios, aunque desconocemos si éstos están completos o podían tener un número mayor de folios

Dimensiones del bifolio: 218 x 300 mm. aprox.

Espesor: Variable, oscilando entre 0,26 y 0,31 mm.

Verjurado: Sí. Localizamos 3 corondeles perpendiculares al lomo de los cuadernillos separados 30 mm. entre sí. La medida para 20 puntizones es de 30 mm.

Cosido: Quedan algunos restos de hilo así como 4 orificios que pudieran corresponder al cosido y las cabezadas.

Estado de conservación

CUERPO: Destaca la suciedad generalizada, las manchas de humedad y la presencia de bacterias y hongos.

Nº DE REGISTRO: 4

No consta título (Geografía) ni autor (obra impresa)

Localización: Por determinar.

Datos codicológicos

CUBIERTA: Carpeta realizada con el fin de conservar el cuerpo del libro.

Dimensiones: 230 x 160 x 15 mm.

Revestimiento: Piel.

Decoración: Línea que recorre el perímetro del revestimiento.

Tapa: Cartón.

Forro contratapa: Papel decorado en rojo, oro y negro.

Cierres: Clip dorados.

CUERPO:

Papel: De trapos. Lino con presencia de cáñamo.

Nº cuadernillos: 18.

Nº folios: 75.

Folios/cuadernillo: 4, aunque no todos los bifolios están unidos.

Dimensiones del bifolio: 225 x 313 mm.

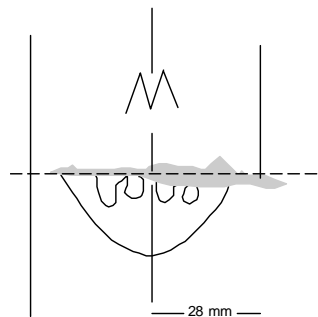

Espesor: Varía en función de la zona a medir oscilando entre 0,12 y 0,16 mm.

Verjurado: Se compone de 7 corondeles perpendiculares al lomo equidistantes 30 mm y la medida para 20 puntizones es de 18 mm.

Filigrana: Sí, representa una corona con tres florones y dos medios rematada por una M. La filigrana está partida en el centro por el lomo de los cuadernillos¹⁵.

Tinta: Impreso. Negra.

Cosido: No quedan restos.

Cabezadas: No tiene.

Estado de conservación

CUERPO: Descosido, presenta numerosas faltas, roces, cortes y desgarros que se localizan en la zona de los cortes y, sobre todo, en la esquina superior izquierda. Las alteraciones más importantes tienen su origen en la acción de la humedad y los microorganismos, mucho más acentuada en la zona interna de los cuadernillos y en los bordes. Es igualmente apreciable el amarilleamiento del soporte y suciedad generalizada o en forma de manchas puntuales.

Nº DE REGISTRO: 5

Tafsīr garīb al-Qur'ān (Exégesis de voces raras alcoránicas) de Abū Bakr al-Siḡistānī (m. 941)

Localización: Sin determinar.

Datos codicológicos

CUBIERTA: Reencuadernado. Encuadernación flexible, con pasadas de los nervios al pergamino abriéndose en V en la tapa y contratapa para adherirse por el interior al revestimiento.

Dimensiones: 272 x 195 x 35 mm.

Revestimiento: Pergamino.

Decoración: No presenta.

Forro contratapa: Papel verjurado, con filigrana en la que, además de apreciarse la cruz latina contorneada, se observan unas letras, posiblemente iniciales del molino papelerero en el que se manufacturara el papel utilizado para la confección de las guardas.

Cierres: De botón, realizados con badana blanca torcida.

CUERPO:

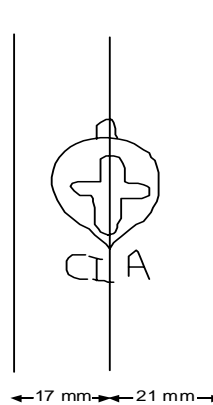

¹⁵ Ésta es una de las filigranas más abundantes y que ha adoptado las formas más diversas, por lo que resulta difícil utilizarla para datar el documento. La M mayúscula podría indicarnos la procedencia del molino (¿Módena?) Cfr. C. M. Briquet. *Les filigranes*. New York: Hacker Art Books, 1985, fil. 8371-8372 (Tomo III).

Papel: De trapos. Lino.

Nº cuadernillos: 8.

Nº folios: 64 (1 columna, 22 líneas).

Folios/cuadernillo: 8.

Dimensiones del bifolio: 272 X 340 mm.

Espesor: 0,35 mm.

Verjurado: No se observa.

Filigrana: No se aprecia.

Cosido: Posiblemente a la española. Sólo conserva los 2 nervios finales y las cadenas.

Cabezadas: Bordadas sobre un armazón utilizando dos hilos, uno amarillo y otro ocre.

Estado de conservación

CUBIERTA: Atacado por roedores en la zona del lomo. Suciedad, alabeo, deformaciones y deshidratación son algunas de las degradaciones que presenta el revestimiento.

CUERPO: Presenta manchas de humedad, alteración que, en combinación con una acción biológica, ha producido la destrucción del margen interior de todos los folios. Dobleces, arrugas, pliegues, faltas, etc. Las cabezadas aparecen en el pie en buen estado mientras que la de la cabeza se encuentra fragmentada y en avanzado estado de deterioro. Es de destacar la presencia de parches de papel verjurado sobre los que se ha reescrito y completado el texto.

Obsevaciones

Resaltar las aclaraciones al texto, notas, comentarios o correcciones a modo de fe de erratas que, manuscritas en los márgenes exteriores de los folios han sido realizadas antes de proceder a la encuadernación del cuerpo del libro. Con un corte perpendicular al borde de la hoja al principio y al final de la nota, sobresalen en tamaño del corte del libro formando parte de la misma estructura

de la hoja indicándonos que el bifolio, en origen, tuvo mayor tamaño, que sobre éste fue escrito el texto y las aclaraciones y, posteriormente, antes de proceder al cosido recortadas las hojas sobresaliendo estas notas a modo de señaladores para, una vez terminada la encuadernación, ser dobladas hacia el interior del libro evitando que sobresalieran del mismo (ver imagen).

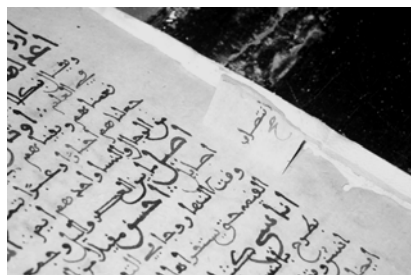

El autor de este tratado es el sabio Abū Bakr Muḥammad b. ‘Umar b. Aḥmad b. ‘Uzayr/‘Azīz¹⁶ m. 330 h./ 941-2c.). Esta obra se inscribe en el grupo de los llamados *garīb al-Qur’ān* o diccionarios de términos coránicos de difícil comprensión, género muy cultivado entre los sabios musulmanes, y cuyo iniciador fue Ibn ‘Abbās (m.68 h./ 687-8 c.). Este tipo de obras tuvo también sus cultivadores en al-Andalus, entre los que destaca Abū Ḥayyān al-Garnāfī (m. 745h./1344c.) autor de la *Tuḥfat al-arīb*. La obra que nos ocupa, en la que el autor empleó según las fuentes quince años de su vida, recibió también los títulos de *Nuzhat al-qulūb* y *al-tibyān fī tafsīr garīb al-Qur’ān* y se conservan de la misma numerosos manuscritos entre los que podemos señalar los existentes en El Escorial, números 1326 (167 ff), 1389(50 ff) y 1436 (116 ff). Como indica Asín (p. 259): “el autor dice, en el prólogo, que ha ordenado las voces alfabéticamente a fin de facilitar al lector su búsqueda y recuerdo”. Efectivamente este diccionario sigue parcialmente para la ordenación de las entradas el orden alfabético actual. Cada letra del alfabeto configura un capítulo que presenta a su vez tres secciones, una para cada una de las vocales. Así por ejemplo en la letra *qāf*, encontraremos las secciones *qāf* en combinación con *fatha*, con *damma* y con *kasra*. Sin embargo, las palabras contenidas en cada una de estas secciones no aparecen bajo su raíz sino en la forma y orden en que aparecen, con leves variaciones, en el Corán. Las entradas aparecen señaladas con un trazo más grueso. Así en el capítulo *al-qāf al-maḥṭūha* (folio 47r) aparecen la siguientes entradas: قست قلوبكم Q 2:74, قفينا Q 2:87, قانتون Q 2:116, قواعد Q 2:127, قیوم Q 2: 255, قناطر Q 3:14, قرح Q 3:140, قالیون Q 7:4, قاسمهما Q 7:21, قبيله Q 7:27, قدم Q 10: 2, قتر Q 10:26, قارعة Q 13:31, قطران Q 14:50.

En el último folio correspondiente a esta obra (*al-yā’ al-maḥṭūha*, folio 58r) aparece el nombre Ḥasan bn Jaḥīb, sin que podamos establecer su relación con el manuscrito.

Se conocen diversas ediciones modernas de esta obra. J. Haywood¹⁷ utiliza para la descripción de este diccionario una edición realizada por J. Feilchenfeld en 1892. Igualmente da noticia de otra edición realizada en El Cairo (1325h.). Existen también ediciones modernas de esta obra: 1. Al-Siḥistānī, Muḥammad bn ‘Uzayr: *Tafsīr garīb al-Qur’ān*. Taḥqīq wa-tahdīb wa-tartīb al-Siḥistānī. Ed. M. S. Qamhawi. Egipto: Maktabat al-Ŷundī [1970]. 2. Al-Siḥistānī, Muḥammad bn ‘Uzayr: *Garīb al-Qur’ān al-musammā bi-nuzhat al-qulūb li-Abī Bakr Muḥammad*

¹⁶ Sobre este sabio pueden verse entre otros Brockelmann, S. I, p. 183 (nº 11); Sezgin, vol. I, p. 43 (nº 23); Suyutī. *Bugya*, vol. I, pp. 171-2, nº 288; Zirikli, vol. VII, pp. 149-50; Kahhala, vol. X, p. 292. Las fuentes contemplan esta oscilación ‘Uzayr/‘Aziz. En este manuscrito (folio 1) aparece con la segunda denominación.

¹⁷ J. Haywood. *Arabic Lexicography*. Leiden, 1965, pp. 96-7.

bn 'Azīz al-Siḡistānī. Ed. Laḡna min Afāḡil al-'Ulamā'. [El Cairo]: Maktaba wa-Maḡba'at Muḡammad 'Alī Subayḡ wa-Awlāduḡ, 1963.

Como indicaba Asín, los folios 59 a 64 están ocupados por diversos fragmentos de libros de tradiciones y oraciones talismánicas, cuyo índice es el siguiente:

1. Kitāb šarḡ al-šihāb (Comentario al Libro de la Estrella)
2. Kitāb ŷāmī' yu'ālīyū bi-hi li-ŷamī' al-adwā' wa-l-isqām al-muntaḡam bi-ayyāt min al-Qur'ān (Sobre las aleyas del Corán remediadoras de todos los males)
3. Mā ŷā' fī ṭawāb ṣuyyām šahr Ramaḡān (Recompensa para los que ayunan en Ramadán)
4. Dikr Du'ā' Adām iḡā habaṭa wa-naḡara ilā 'adū Allāḡ Iblīs (Relato de la plegaria de Adán al caer y ver a Satanás)
5. Tasbīḡ Ya'qūb (Exaltación de Jacob)
6. Dikr fī ba'ḡ al-ajbār (Relato de varias noticias)
7. Du'ā' fāḡil (Plegaria virtuosa)
8. Du'ā' al-nabī al-layla allatī 'araŷa ilā al-samā' (Plegaria del Profeta en la noche de su ascensión a los cielos)
9. Du'ā' ājar 'allama-hu Ŷibrīl li-l-nabī (Otra plegaria enseñada por el ángel Gabriel al Profeta)
10. Du'ā' 'Īsā bn Maryam (Plegaria de Jesús, hijo de María)
11. Du'ā' tad'ū bi-hi fī ŷawf al-layl (Plegaria para rezar en plena noche)
12. Al-ŷahd allāḡī 'allama-hu Ŷibrīl li-Muḡammad (El esfuerzo enseñado por Gabriel a Mahoma)
13. Dikr Ṭawāb al-'ahd (Recompensa al cumplimiento)
14. Ad'iyat al-ayyām al-sab'a: du'ā' yawm al-aḡad (Plegarias para los siete días: domingo)
15. Mas'ala min Kitāb al-Sunan: Bāb akl ḡaba'īḡ ahl al-Kitāb (Del *Libro de las Costumbres*: sobre el consumo de reses sacrificadas por las Gentes del Libro)

Nº DE REGISTRO: 6

Badī' al-masālik fī ta'rīḡ al-amīr Abī Mālik (Historia) de al-Malzūzī (s. XIII)

Localización: Sin determinar.

Datos codicológicos

CUBIERTA: No existe cubierta original. En la actualidad presenta una carpeta con solapas cuyo tamaño es inferior al del documento que contiene.

Dimensiones: 225 x 145 x 20 mm.

Revestimiento: Piel gofrada.

Decoración: Greca alrededor del perímetro de las tapas y florón central.

Tapa: Cartón.

Forro contratapa: Papel decorado.

Cierres: Clip, dorados.

CUERPO:

Papel: De trapos. Lino con presencia de cáñamo.

Nº cuadernillos: Su estado de conservación imposibilita la obtención de este dato.

Los folios se encuentran agrupados en el interior de 10 carpetillas de papel moderno.

Nº folios: 55 (1 columna, 17 líneas).

Folios/cuadernillo: Sin determinar.

Dimensiones del bifolio: Totalmente fragmentado por lo que resulta imposible llevar a cabo la medición.

Espesor: Ha perdido el apresto y la resistencia mecánica por lo que la medición es aleatoria y los resultados no son objetivos, aún así las medidas obtenidas varían desde 0,26 a 0,31 mm.

Verjurado: En aquellos folios mejor conservados son apreciables los puntizones dispuestos paralelamente al lomo del libro y pudiéndose determinar que la medida de 10 puntizones es de 20 mm.

Filigrana: No se observa.

Cosido: No tiene.

Cabezadas: No tiene.

Estado de conservación

CUBIERTA: El estado de conservación de la carpeta es malo, sobre todo en el interior donde el papel presenta numerosas degradaciones consecuencia de alteraciones de tipo físico mecánico.

CUERPO: En avanzado estado de deterioro, el cuerpo del libro no conserva su estructura original. Deshechos los cuadernillos, los folios sueltos se intercalan entre hojas de cuaderno, de manufactura industrial y PH ácido. Entre los deterioros más importantes destaca la desnaturalización de la celulosa, la solubilización de tintas, de los agentes encolantes y de los aprestos, así como el hinchamiento de las fibras y los daños producidos por la acción prolongada de bacterias y hongos. Todo ello dificulta la manipulación del documento y hace que el texto se encuentre en un estado de práctica ilegibilidad. El actual modo de almacenaje no favorece su conservación.

Nº DE REGISTRO: 7

Códice misceláneo (Medicina) de varios autores [Polemón (s. III AC), Maimónides (s.XII)]

Localización: Sin determinar.

Datos codicológicos

CUERPO:

Dimensiones: 210 x 135 x 35 mm.

Nº folios: 106 (1 columna, 17 líneas).

Papel: De trapos. Lino.

Nº cuadernillos: Su estado de conservación imposibilita la obtención de este dato.

Folios/cuadernillo: Folios separados y fragmentados.

Dimensiones del bifolio: El estado de fragmentación del documento impide la toma de medidas originales.

Espesor: La pérdida del apresto y la desnaturalización de la celulosa impiden la obtención de una medida real.

Verjurado: Apreciable en algunos fragmentos. Se podría hablar de 11 puntizones en 20 mm.

Filigrana: No.

Cosido: Se localizan restos del hilo original y de los orificios del cosido. Posiblemente siguiera el esquema de dos cadenetas.

Cabezadas: No presenta.

Estado de conservación

CUERPO: En muy mal estado. Papel con pérdida de apresto y exfoliación aunque mantiene la estructura en cuadernillos. Presenta intervenciones destinadas a la reparación de roturas que consisten en el encolado de papeles diversos sobre la superficie del papel y del texto. Entre los daños que presenta destaca la acción de microorganismos, más evidente en el margen interno e inferior de los folios, lo que implica que gran parte del texto se haya perdido y sea difícil su lectura.

Nº DE REGISTRO: 8

Kitāb 'ayā'ib al-mahlūqāt wa-garā'ib al-maw'yūdāt (Cosmografía) de Al-Qazwīnī (m. 1283)

Localización: 993 h./1585 c.

Datos codicológicos

CUBIERTA: Original. Encuadernación de cartera, ha perdido la solapa.

Dimensiones: 217 x 155 x 40 mm.

Revestimiento: Piel gofrada.

Decoración: Doble línea y florón central.

Tapa: Cartón contracolado.

Forro contratapa: Piel.

Cierres: No tiene.

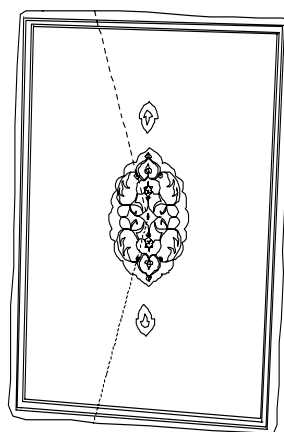

CUERPO:

Papel: De trapos. Lino.

Nº cuadernillos: 20.

Nº folios: 200 (1 columna, 27 líneas).

Folios/cuadernillo: 10.

Dimensiones del bifolio: 217 x 310 mm.

Espesor: Varía según el folio, entre 0,13 y 0,15 mm.

Verjurado: Sí. Posee 7 corondeles equidistantes 28 mm. entre sí, perpendiculares al lomo. La distancia para 20 puntizones es de 28 mm.

Filigrana: Sí. Representa un círculo (la esfera), sin ornamento y atravesado diametralmente por uno de los corondeles, y localizado en el centro del cuadernillo¹⁸.

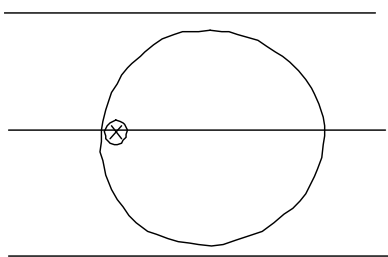

Cosido: Cuatro cadenas.

Cabezadas: Siríaca, verde y amarilla.

Estado de conservación

CUBIERTA: Se encuentra desprendida, reseca, con roturas importantes en la zona de las bisagras así como importantes roces, suciedad, etc.

CUERPO: Descosido, con alteraciones producidas por la humedad

y signos de ataque de hongos a la vez que gran parte de los folios aparecen pegados unos a otros formando un bloque lo que ha provocado, en algún intento por separarlos faltas y roturas importantes en la zona tanto de la cabeza como del pie del libro. Las degradaciones más importantes se localizan en el ángulo inferior izquierdo y en la zona de los cortes.

Nº DE REGISTRO: 9

Šarḥ al-mi'a li-Btulmiyūs fī aḥkām al-nuḡūm (Astrología) de al-Ṭūsī (m.1273).

Localización: Sin determinar. Las filigranas en el papel del cuerpo inducen a pensar que es de época bien posterior al autor (s. XV-XVI).

Datos codicológicos

CUBIERTA: Original. Encuadernación de cartera.

Dimensiones: 220 x 152 x 10 mm.

¹⁸ Existe un elevado número de folios adheridos entre sí, lo que impide la observación y localización de otras marcas de agua.

Revestimiento: Piel gofrada.

Decoración: Enmarcado de las tapas compuesto por dos triples líneas entre las cuales se ha realizado una greca. Completa la decoración un florón central con motivos vegetales y esquinas, también de tipo vegetal.

Tapa: Posiblemente de papelón. No se aprecia.

Forro contratapa: Papel verjurado.

Cierres: No tiene.

CUERPO:

Papel: De trapos. Dos tipos de papel, para las guardas y el cuerpo. Éste último, lino con presencia de cáñamo.

Nº cuadernillos: 3.

Nº folios: 30 (1 columna, 26-28 líneas).

Folios/cuadernillo: El primer cuadernillo se compone de 12 folios y está constituido, a su vez, por un cuadernillo de 8 y dos de 2 folios adheridos, el segundo es de 10 y el tercero de 8 folios.

Dimensiones del bifolio: 220 x 304 mm.

Espesor: Varía entre 0,09 y 0,12 mm.

Verjurado: Sí. En el cuerpo se observan 5 corondeles equidistantes 40 mm. entre sí y un sexto corondel separado 17 mm en el pie del documento, perpendiculares al lomo del libro. La medida para 20 puntizones es de 20 mm. En las guardas son apreciables 8 corondeles separados entre sí 28 mm. y la medida para 20 puntizones es de 20 mm.

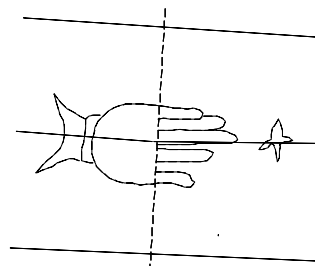
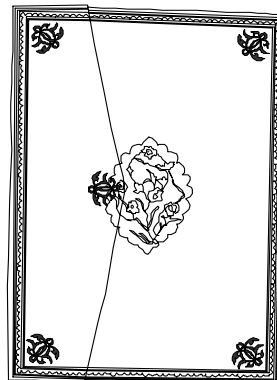

Filigrana: Sí. En el cuerpo aparece una mano extendida con la estrella situada en el centro del bifolio muy evidente sobre todo en los últimos folios¹⁹. En las guardas la filigrana es distinta a la del cuerpo del libro diferenciándose además la que

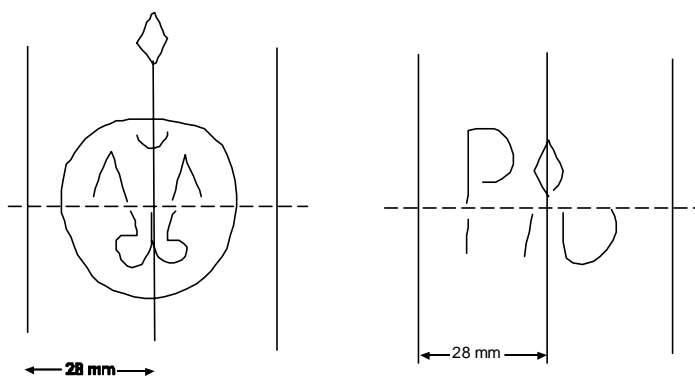

aparece en la guarda principal (izquierda) con la del final, tal y como se refleja en el dibujo adjunto.

Cosido: Cuatro cadenetras.

Cabezadas: Aunque se pueden apreciar restos, no son significativos para identificar el tipo de cabezada original.

Estado de conservación

CUBIERTA: Necesita reparaciones puntuales en la zona de la unión con la solapa y en las bisagras por encontrarse fragmentada.

CUERPO: Aceptable estado de conservación aunque presenta un amarilleamiento generalizado, roturas y deformaciones puntuales así como manchas superficiales, a la vez que posee refuerzos interiores con el objeto de formar los cuadernillos.

Nº DE REGISTRO: 10

Al-Āmi' al-Musnad al-Ṣaḥīḥ (Tradiciones del Profeta) de al-Bujārī (m. 870).

Localización: Sin determinar.

*Datos codicológicos*²⁰

CUBIERTA: Contemporánea, de conservación, de cartera.

Dimensiones: 269 x 185 x 35 mm.

Revestimiento: Piel.

¹⁹ La figura de la mano rematada con distintas variantes (flor, estrella, corona, etc.) está documentada en Italia a partir de 1264 (F. Déroche. *Manuel...*, p. 63) y fue utilizada durante siglos. Aparece igualmente en los mss. 16 (1485) y 13 de esta colección. Similitudes encontradas con filigranas descritas en los catálogos de Briquet o Valls nos situarían este documento entre los siglos XV y XVI (cfr. nota 21).

²⁰ Los datos que se recogen en este documento han sido obtenidos después de su restauración.

Decoración: Línea dorada bordeando la tapa.

Tapa: Cartón.

Forro contratapa: Papel.

Cierres: No tiene.

CUERPO:

Papel: De trapos.

Nº cuadernillos: 16.

Nº folios: 72 (1 columna, 13 líneas).

Folios/cuadernillo: Alterna cuadernillos de 12 folios y de 8 folios.

Dimensiones del bifolio: 267 x 380 mm.

Espesor: Variable, oscila entre 0,19 y 0,31 en función del folio y la zona en donde se tomara la medida, siendo la medida más generalizada entre 0,20-0,22 mm.

Verjurado: Sí. El número de corondeles varía según el folio, pudiéndose observar folios con 7 corondeles 2, 3 ó 4, en todos los casos perpendiculares al lomo y muy poco marcados. La medida de 16 puntizones es de 20 mm.

Filigrana: No se aprecia.

Cosido: Doble cadeneta.

Cabezadas: Siríaca, rojo y amarillo.

Estado de conservación

CUERPO: Restaurado en el IPHE²¹ mediante los siguientes tratamientos: limpieza, consolidación, fijación de tintas y reintegración mecánica del soporte.

Observaciones: La cubierta ha sido dispuesta siguiendo la tipología de montaje del libro occidental y no la de las encuadernaciones árabes.

Nº DE REGISTRO: 11

Al-Muqni' fī 'ilm al-šurūṭ (Derecho islámico-Formulario notarial) de Ibn Muḡīṭ (m. 1067).

Localización: 785 h./1383 c.

Datos codicológicos

CUBIERTA: Reencuadernado. Semiflexible.

Dimensiones aprox.: 280 x 200 x 40 mm.

Revestimiento: Pergamino.

Decoración: No presenta.

Tapa: Papelón realizado a partir de folios impresos.

Forro contratapa: Papel verjurado.

Cierres: Badana.

²¹ Entregado al IPHE (nº 20787) el 2 de junio de 1998 para su restauración. Devuelto a la Abadía tras la intervención el 23 de febrero de 2000.

CUERPO:

Papel: De trapos. Lino con presencia de cáñamo.

Nº cuadernillos: El lomo de los cuadernillos está deshecho por lo que no se puede determinar.

Nº folios: 101 (1 columna, 26 líneas).

Folios/cuadernillo: No se puede determinar. Sin embargo el estudio de la marca de agua que aparece en 5 folios consecutivos, no se observa en los cinco siguientes; a continuación aparece alternando un folio sí y otro no, y luego vuelve a aparecer repitiendo el modelo. Esta secuencia nos hace pensar en la existencia de una marca por bifolio y, en consecuencia, estaríamos hablando de cuadernillos de 10 folios. Habría que resaltar el hecho de que esta apreciación no se repite a lo largo de todo el documento, por lo que existe la posibilidad de alternancia con otro tipo de cuadernillo variando el número de folios.

Dimensiones del bifolio: 275 x 400 mm.

Espesor: Entre 0,20 y 0,21 mm.

Verjurado: Sí. Según el folio el número de corondeles varía llegando a observarse hasta 6 corondeles paralelos al lomo. La distancia entre ellos varía considerablemente encontrándose diferencias entre unos y otros de hasta 15 mm. La distancia para 20 puntizones es de 55 mm.

Filigrana: Sí. Comienza en el folio 5 y, aunque se repite mucho, no sigue una única secuencia. Al principio, se observa cada dos folios; más adelante, se puede observar en folios alternativos, y en ocasiones repetida a lo largo de una serie de folios para continuar con otros tantos seguidos donde se carece de ella. Representa lo que ha dado en denominarse el

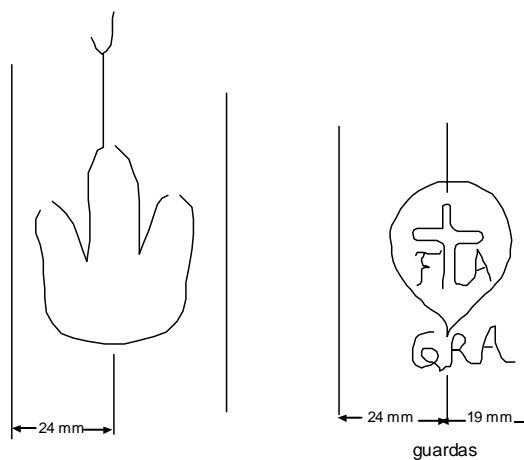

monte o las tres montañas rematadas por una línea perpendicular al relieve central y, en algún caso, por lo que pudiera ser una media luna. En las guardas, posiblemente añadidas durante el proceso de reencuadernación, se representa una cruz latina con las iniciales de lo que pudiera ser el molino paplero en el interior de un círculo o contorno en cuya base son manifiestas las letras GRA enlazadas, lo que nos pudiera remitir a la ciudad de Granada.

Cosido: No tiene.

Cabezadas: Bordada sobre un armazón con doble hilo en oro y rosa anaranjado.

Estado de conservación

CUBIERTA: Falta parte del lomo.

CUERPO: Se encuentra en muy mal estado, sobre todo en la zona del lomo donde se presenta gravemente mutilado por acción biológica. Se evidencian intervenciones posteriores en forma de parches, así como los efectos producidos por la humedad y la acción de bacterias y hongos.

Nº DE REGISTRO: 12

Al-Muḥīd li-l-ḥukkām mim-mā yu'raḍ 'alay-him min nawāzil al-aḥkām (Derecho islámico) de Ibn Hišām al-Qurṭubī (m. 1209).

Localización: 855 h./ 1451 c.

Datos codicológicos

CUBIERTA: Reencuadernado. Encuadernación flexible.

Dimensiones aprox.: 285 x 215 x 55 mm.

Revestimiento: Pergamino.

Decoración: No presenta.

Forro contratapa: Papel.

Cierres: De botón, realizados con badana torcida.

CUERPO:

Papel: De trapos. Lino con presencia de cáñamo.

Nº cuadernillos: 17.

Nº folios: Según la foliación existente son 197 (1 columna, 27-28 líneas).

Folios/cuadernillo: 12, aunque el primero es de 8.

Dimensiones del bifolio: 280 x 416 mm.

Espesor: Entre 0,12 y 0,15 mm.

Filigrana: Se observa prácticamente en todos los folios. Aunque las características del papel son idénticas en todo el documento, color, textura, satinado de los folios y manufactura depurada, son apreciables tres filigranas diferentes. La primera utiliza como modelo lo que ha dado en denominarse como el carro (en este caso de cuatro ruedas) apreciable de forma constante desde el folio 1 hasta el 84. A partir de aquí y aproximadamente hasta el folio 181 aparece representada lo que pudiera ser una columna de trazo muy esquemático y que hasta el folio 190 puede alternarse con la filigrana de la tijera que será la protagonista de la última parte del documento. En las guardas se representa una cruz latina en el interior de un círculo o contorno en cuya base se lee AG.

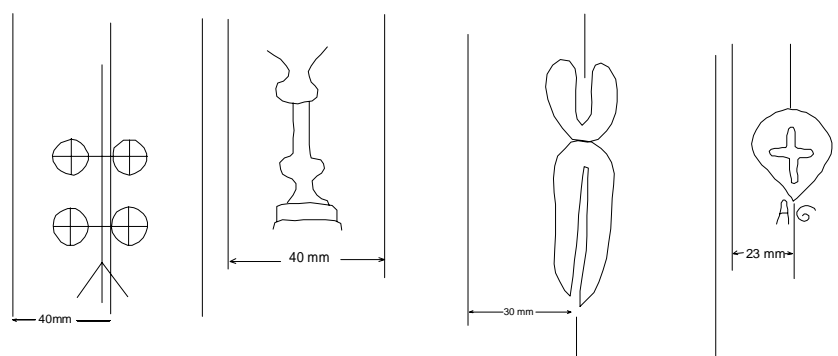

Verjurado: Sí, presenta ligeras variaciones según la zona del libro y la filigrana representada. Así, en los papeles correspondientes al carro y la columna se observan 4 corondeles poco tensos y poco marcados, paralelos al lomo y equidistantes unos 40 mm entre ellos y la distancia para 20 puntizones varía entre 21 y 25 mm, mientras que en los últimos folios, en donde se localiza la tijera, existen también 4 corondeles paralelos al lomo no demasiado tensos separados entre sí por 30 mm y la distancia para 20 puntizones es de 20 mm.

Cosido: A la española con dos nervios de piel.

Cabezadas: Bordada con hilo en color amarillo oro y rosa anaranjado sobre una armadura.

Estado de conservación

CUBIERTA: Faltas importantes en el lomo.

CUERPO: Cabezadas en mal estado. El soporte, aparentemente fuerte, presenta, como principal alteración, faltas y roturas producidas por humedad, localizadas en la zona del lomo.

Nº DE REGISTRO: 13

Šarḥ Mujašsar Jalīl (Derecho islámico) de al-Damīrī (m.1402).

Localización: Sin determinar. Las filigranas en el papel del cuerpo inducen a pensar que es de época posterior (s. XVI).

Datos codicológicos

CUBIERTA: Reencuadernado. Encuadernación flexible.

Dimensiones: 295 x 215 x 65 mm.

Revestimiento: Pergamino.

Decoración: No presenta.

Tapa: No tiene.

Forro contratapa: No presenta.

Cierres: No tiene.

CUERPO:

Papel: De trapos. Lino con presencia de cáñamo.

Nº cuadernillos: Un primer examen podría indicar la existencia de 24 cuadernillos, aunque su estado de conservación impide hacer un recuento objetivo.

Nº folios: 260 (1 columna, 27-33 líneas).

Folios/cuadernillo: Los lomos de los cuadernillos se encuentran en un avanzado estado de deterioro, por lo que no se puede determinar con exactitud el número de folios que constituye cada cuadernillo. En los casos en que se han podido contar aparecen 10 folios.

Dimensiones del bifolio: 290 x 424 mm.

Espesor: Entre 0,14 y 0,16 mm.

Verjurado: Sí. 5 corondeles perpendiculares al lomo equidistantes 4 cm. y la distancia para 20 puntzones es de 21 mm

Filigrana: Sí. Mano extendida con flor²².

Cosido: Doble cadeneta.

Cabezadas: Presenta signos de haberla tenido pero, actualmente, no se conservan.

Estado de conservación

CUBIERTA: Falta el lomo y la solapa. Presenta inscripciones en su parte interna y externa. Entre las principales alteraciones destacan depósitos generalizados de suciedad, manchas, arrugas, dobleces, rajaduras, deshidratación, etc.

CUERPO: Cuadernillos muy deteriorados, sobre todo los primeros y los últimos. El texto es legible a pesar de las grandes manchas de humedad apreciables en el soporte, las faltas, dobleces, signos de ataque de insectos y microorganismos y los vestigios de intervenciones anteriores tales como parches o charnelas de unión para formar los cuadernillos.

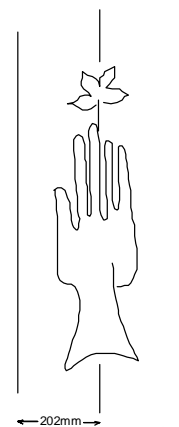

²² Cfr. nota 18. Esta filigrana de la mano al final de cuyo dedo corazón se representa una flor de cuatro hojas, presenta características similares a la que O. Valls i Subirá. *La historia del papel en España: s. XV y XVI*. Madrid: Empresa Nacional de Celulosas, 1980, cataloga con el nº 179 y que atribuye a un molino sevillano, fechándola en 1537.

Nº DE REGISTRO: 14²³

Kitāb al-Taṣrīf (Medicina) de al-Zahrāwī (m. 1009)

Localización: 632 h./ 1234 c.

Datos codicológicos

CUBIERTA: Original, tipo mudéjar.

Revestimiento: Piel gofrada.

Tapa: Papelón.

CUERPO:

Papel: De trapos, fibra de lino.

Nº folios: 124.

Dimensiones del folio: 190 x 285 mm.

Espesor: Variable entre 170 x 210 micras.

Verjurado: La distancia entre corondeles varía desde los 35 a los 40 mm. Y entre puntizones de 2 mm. aprox., marcando un relieve observable a simple vista.

Dimensiones del bifolio: Entre 370-380 x 283 mm.

Cosido: hilo de lino abrazando cuatro nervios dobles en piel.

Cabezadas: perdidas, aunque en origen presentaba restos de haberlas tenido.

*Estado de conservación*²⁴

CUBIERTA: Ha perdido la solapa, y entre las principales degradaciones destaca una fuerte deshidratación, suciedad generalizada, faltas en las cofias y la zona de los nervios, etc.

CUERPO: En un lamentable estado de conservación. Conserva 4 nervios y restos de la costura original. El soporte ha perdido la mayor parte de sus propiedades. En su parte superior y como consecuencia de la humedad, los folios han formado un bloque casi compacto. De destacar es la presencia de intervenciones anteriores, en forma de parches localizados en determinadas roturas, así como las degradaciones producidas por efecto de la humedad y por infección biológica.

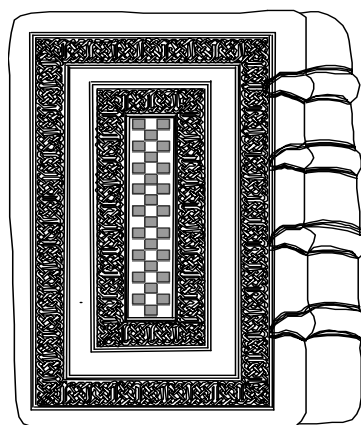

Nº DE REGISTRO: 15

¿Kitāb Qiṣāṣ al-Anbiyāʾ? (Historia Sagrada) de autor desconocido.

Localización: ca. 730 h./ 1329 c.

Datos codicológicos

CUBIERTA: No existe. Carpeta.

²³ Desde septiembre de 2000 se encuentra en el IPHE para su restauración (Nº de registro 21421). Para los datos codicológicos hemos acudido a M.C. Hidalgo et al. "El libro en al-Andalus...", p. 251.

²⁴ Esta descripción responde al estado de conservación previo a la intervención restauradora en el IPHE.

Dimensiones: 265 x 210 x 34 mm.

Revestimiento: Piel gofrada.

Decoración: Línea a lo largo del perímetro de la tapa.

Tapa: Cartón.

Forro contratapa: Papel decorado.

Cierres: Clips dorados.

CUERPO:

Papel: De trapos. Lino y cáñamo.

Nº cuadernillos: 9.

Nº folios: 78 (1 columna, 25 líneas).

Folios/cuadernillo: Alterna cuadernillo de 8 y 10 folios aunque encontramos irregularidades, posiblemente por las necesidades del copista y por el estado de conservación.

Dimensiones del bifolio: 259 x 360 mm.

Espesor: Entre 0,22 y 0,26 mm.

Verjurado: Se observan cuatro corondeles perpendiculares al lomo del cuadernillo separados entre sí 5,5 cm. aproximadamente. La distancia para 20 puntizones es de 45 mm.

Filigrana: No se observa.

Cosido: Es evidente una doble cadeneta.

Cabezadas: No se observan.

Estado de conservación

CUERPO: Se encuentra en un avanzado estado de deterioro por la acción de microorganismos e insectos. Las tintas han quemado el soporte por lo que la caja de escritura aparece muy oscura y quebradiza. Además, se aprecian importantes depósitos de suciedad, pulverulencias, y alteraciones de tipo mecánico así como la pérdida de las propiedades estructurales del soporte, lo que hace que el papel presente un aspecto algodonoso dificultando su manipulación.

Nº DE REGISTRO: 16

Šarḥ al-Ÿumal fī l-naḥw (Gramática) de Ibn al-Fajjār al-Bayrī (m. 1353).

Localización: 890 h./1485 c.

Datos codicológicos

CUBIERTA: Original, de cartera.

Dimensiones aprox.: 295 x 215 x 70 mm.

Revestimiento: Piel gofrada.

Decoración: Geométrica. Rueda central y greca bordeando el perímetro.

Tapa: Papelón.

Forro contratapa: Textil. Cáñamo. Sarga teñida de azul 18x18 hilos/cm²

Cierres: No se aprecian.

CUERPO:

Papel: De trapos.

Nº cuadernillos: 26.

Nº folios: 245 (1 columna, 25 líneas).

Folios/cuadernillo: 10. Comienza con un cuadernillo de 8+1 (probablemente por la pérdida del primer folio de guarda). Detrás del cuadernillo número 7 aparece un folio coincidiendo con el final de un capítulo. Los cuadernillos 15 y 24 son de 6 folios mientras que el último se muestra sólo 3.

Dimensiones del bifolio: 294 x 430 mm.

Espesor: Irregular variando según el folio y la zona de medida entre 0,19 la mínima y 0,27 de máxima.

Verjurado: Sí. Simple. Cinco corondeles separados entre 35 y 39 mm. aprox. unos de otros y paralelos al lomo. La medida para 20 puntizones es de 16 mm. aprox.

Filigrana: Sí. Con ligeras variaciones a lo largo del documento, representa la mano o el guante extendido y rematado por una flor o la estrella de seis puntas²⁵.

Cosido: Sin nervios. Dos cadenetas.

Cabezadas: Quedan restos de la armadura de ejecución. Hilo de lino. Posiblemente siríaca.

Estado de conservación

CUBIERTA: Muy deteriorada, las principales alteraciones se localizan en la zona del lomo donde importantes roturas han separado las distintas piezas (tapas y dorso) dejando ver el forro de las tapas, también muy deteriorado. La piel se encuentra muy sucia y deshidratada a la vez que son evidentes faltas y lagunas importantes y, sobre la materia textil, son apreciables los efectos producidos por la humedad y las malas condiciones de almacenamiento a las que ha sido sometido el libro observándose, además de las faltas estructurales, grandes manchas y depósitos superficiales de suciedad así como decoloración del tinte.

CUERPO: Aparentemente en buen estado aunque presenta degradaciones producidas por la combinación de humedad y ataque biológico así como rajadas y lagunas importantes más evidentes en los primeros y últimos folios. Destacan las marcas realizadas en la caja de escritura del último folio como paso previo a la ejecución del texto.

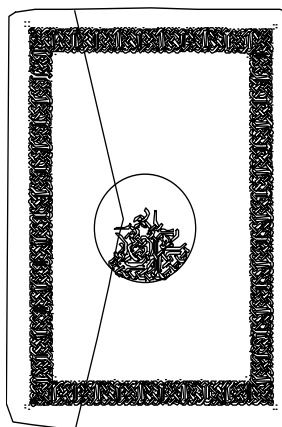

²⁵ Cfr. notas 18 y 21.

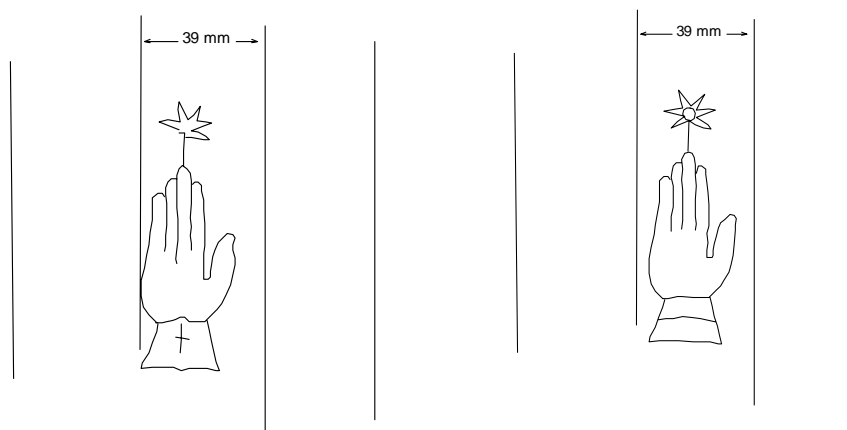

Observaciones

El autor de este manuscrito es el almeriense Abū ‘Abd Allāh Muḥammad b. ‘Alī b. Aḥmad al-Jawlānī, conocido por Ibn al-Fajjār al-Bayrī²⁶. Muerto en Granada (754h./1353c.) es considerado por su discípulo y biógrafo Ibn al-Jaṭīb como uno de los últimos gramáticos andalusíes de renombre y, por supuesto, como el mayor experto de su época. Impartió clases en la Madraza granadina y fue predicador en la mezquita aljama de esta ciudad. Además, como otros sabios de su época, participó en distintas misiones diplomáticas. Según Ibn al-Jaṭīb sus discípulos fueron tantos que se cuentan pocos los contemporáneos que no lo tuvieron por maestro. La *nisba* atribuida —con reservas— por Asín de al-Fihri es un error —más que comprensible— causado por la difícil lectura e interpretación del área del folio 1 del manuscrito donde aparece el nombre del autor, en la que la humedad ha solubilizado la tinta. El *Ŷumal*, obra del gramático renovador oriental al-Zaŷŷāŷŷī, fue objeto de numerosos comentarios en al-Andalus. En la Biblioteca de al-Qarawiyyīn de Fez existe otro manuscrito de esta obra bajo la signatura 201 qāf 304²⁷.

En el último folio, tras la fecha de copia (10 de šawwāl de 890=20 de octubre de 1485), acertamos a leer, completando la información dada por Asín, que esta copia fue realizada a partir de un original del propio autor por (*min yād*) Abū ‘Abd Allāh Muḥammad b. Abīl-Ḥasan ‘Alī b. al-Azraq al-Aṣbahī. Estos 227 fo-

²⁶ Sobre este autor cfr. *ECA*, vol. I/3, n° 444, pp. 90-1.

²⁷ Cfr. *Wizārat al-tahdīb: Qā’ima li-nawādir al-majtūāt al-‘arabiyya al-ma’ruḍa fī maktabat Ŷāmi‘at al-Qarawiyyin bi-Fās*, p. 46, Rabat 1960. Agradecemos éste y otros datos sobre el autor al Prof. Jorge Lirola.

lios están foliados con letras árabes, siguiendo el valor numérico que a éstas se concedía en al-Andalus y el Magreb²⁸. Los folios restantes están sin numerar. En el folio 228a encontramos el índice de los capítulos (*abwāb hādā al-ta'rif*) de otro breve tratado gramatical con el que se completa este manuscrito.

Nº DE REGISTRO: 17

Tāy al-luga wa-ṣiḥāḥ al-'arabiyya (Lexicología) de al-Ŷawharī (m. 1002)

Localización: 1603.

Datos codicológicos

CUBIERTA: Encuadernación flexible.

Dimensiones aprox.: 316 x 215 x 70 mm.

Revestimiento: Pergamino reutilizado.

Decoración: Musical. No se ha eliminado ninguno de los elementos sustentantes que constituían el documento original de la obra musical a la que pertenecía el pergamino utilizado para cubierta.

Tapa: Perdida la tapa anterior.

Forro contratapa: No tiene.

Cierres: Sólo se observan los orificios de haberlos tenido.

CUERPO:

Papel: De trapos. Lino con presencia de cáñamo.

Nº cuadernillos: 27.

Nº folios: 500, aproximadamente (1 columna, 24-25 líneas).

Folios/cuadernillo: Variable al principio y al final del documento. Al principio comienza con 16, continúa con 18, y sigue con 16; el último es de 12. Todos los demás son de 20 folios. En el interior de cada uno de los cuadernillos aparece una doble tira de papel de la misma longitud que el folio y de unos 4 cm. de ancho, a modo de escartivana, sobre la que se realiza el cosido.

Dimensiones del bifolio: 316 x 430 mm.

Espesor: Muy homogéneo, 0,12 mm con una oscilación de 0,02 mm. según la zona.

Verjurado: Muy poco marcado. Se observan 6 corondeles paralelos al lomo separados entre sí de forma variable y cuyas distancias difieren hasta 10 mm en relación con el siguiente corondel. La distancia para 20 puntizones es de 20 mm.

²⁸ Así, ۱ = 1, ر ك ج = 227. Para el valor numérico del alfabeto magrebi cfr. D. Eustache. *Corpus des dirhams idrisites et contemporains*. Rabat: Banque du Maroc, 1970-71, p. 83. Agradecemos al Prof. Salvador Peña Martín esta referencia bibliográfica.

Filigrana: En las guardas y en el cuerpo del libro. Representa una cruz latina en el interior de un óvalo apuntado rematado, a su vez, por otra cruz también latina. En la parte inferior se observan lo que pudiera ser una doble A.

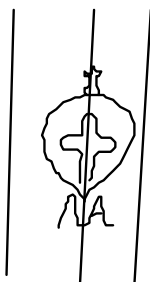

Cosido: A la española abrazando, por el exterior del lomo, dos cintas de piel utilizadas como refuerzo.

Cabezadas: No presenta.

Estado de conservación

CUBIERTA: Falta la tapa anterior. Destacar la presencia de algunos folios cortados con el fin de adaptarlos a la nueva encuadernación.

CUERPO: Presenta roces, arrugas, dobleces y faltas, sobre todo en los cortes. A destacar, los daños producidos por la humedad y la presencia de insectos y microorganismos, la suciedad generalizada y la acción de la tinta ferrogálica que, además de taladrar el papel en puntos concretos, afecta estéticamente al documento aportando una tonalidad oscura a la caja de escritura, y un enorme bocado de roedor en el ángulo superior derecho.

Nº DE REGISTRO: 18

Tāy al-luga wa-ṣiḥāḥ al-‘arabiyya (Lexicología) de al-Ŷawharī (m. 1002)

Localización: 1603²⁹.

Datos codicológicos

CUBIERTA: Encuadernación flexible.

Dimensiones aproximadas: 316 x 215 x 90 mm.

Revestimiento: Pergamino reutilizado.

Decoración: Musical. No se ha eliminado ninguno de los elementos sustentantes que constituían el documento original de la obra musical a la que pertenecía el pergamino utilizado para cubierta.

Tapa: No tiene.

Forro contratapa: No tiene.

Cierres: Sólo se observan los orificios de haberlos tenido.

CUERPO:

Papel: De trapos. Lino.

²⁹ Como ya indicaba Asín, la fecha que aparece al final de este manuscrito (728 h. / 1327 c.) no debe considerarse como fecha de composición de este manuscrito, tomo segundo y de la misma mano de la obra catalogada con el nº 17, sino como reproducción literal del explicit de otro códice más antiguo del que se copió este. La presencia de la misma filigrana en el cuerpo de ambos manuscritos confirma esta tesis.

Nº cuadernillos: 27.

Nº FOLIOS: 560 (1 columna, 24 líneas).

Folios/cuadernillo: 10.

Para el resto de datos coincide con el nº anterior.

Estado de conservación

CUBIERTA: La cubierta se encuentra en muy mal estado, fuertemente deshidratada, con depósitos importantes de suciedad, numerosas faltas, arrugas, pliegues, cortes, roces y dobleces destacando la pérdida de material de revestimiento en la zona del pie y del lomo. Presenta, además, manchas de humedad, quemaduras, alteraciones como consecuencia de microorganismos, insectos y roedores y una fuerte deshidratación que la hace sumamente frágil y quebradiza.

CUERPO: Presenta graves alteraciones entre las que destaca la acidez producida por efecto de las tintas ferrogálicas, (degradación muy evidente en los primeros y últimos folios), manchas de humedad, pérdida de colas y aprestos, suciedad generalizada y manchas puntuales, infección biológica, etc.

Nº DE REGISTRO: 19

Al-Qāmūs al-Muḥīṭ (Lexicología) de Al-Fīrūzābādī (m. 1414).

Localización: Sin determinar.

Datos codicológicos

CUBIERTA: Reencuadernado.

Dimensiones aprox.: 265 x 185 x 70 mm.

Revestimiento: Piel, oculta bajo un revestimiento de papel.

Decoración: No se observa.

Tapa: Posiblemente cartón.

Forro contratapa: Papel.

Cierres: No tiene.

CUERPO:

Papel: De trapos. Lino con presencia de cáñamo.

Nº cuadernillos: El tipo de encuadernación impide el recuento de los cuadernillos de una forma objetiva.

Nº folios: 500 (1 columna, 41 líneas).

Folios/cuadernillo: Aunque resulta difícil de determinar se produce una alternancia en el número de folios por cuadernillo y se aprecian folios encolados. Encontramos cuadernillos de 4, de 6, de 8 de 10 y hasta de 12 folios.

Dimensiones del bifolio: 260 x 365 mm.

Espesor: Bastante homogéneo para los papeles árabes. La medida es de 0,14 y la oscilación mayor observada es de 0,02 mm.

Verjurado: No se observan corondeles. La distancia para 20 puntizones es de 28 mm.

Filigrana: No se observa.

Cosido: A la española, con cuatro nervios y refuerzos de pergamino.

Cabezadas: Bordada sobre armazón. De color amarillo-oro y ocre.

Estado de conservación

CUERPO: El soporte presenta numerosas manchas y signos de humedad así como presencia de hongos e insectos. Las degradaciones adquieren mayor importancia en la primera mitad del documento y, sobre todo, en la zona de los cantos y el lomo de las primeras hojas.

Nº DE REGISTRO: 20

Kitāb al-kāfī fī l-ṭibb min al-qarn ilà l-qadam (Medicina) de al-‘Aynazarbī (m. 1153)

Localización: 702 h. /1302 c.

Datos codicológicos

CUBIERTA: Original, de cartera.

Dimensiones aprox.: 305 x 235 x 30 mm.

Revestimiento: Piel gofrada que vuelve por el interior abrazando la contratapa.

Decoración: Triple línea con motivo geométrico central.

Tapa: Papelón.

Forro contratapa: Sarga de color amarillo cuya densidad es 15x16 hilos/cm².

Cierres: Un cierre central realizado en badana blanca. No es de la época.

CUERPO:

Papel: De trapos. Lino con presencia de cáñamo.

Nº cuadernillos: Debido a su estado de conservación no se puede determinar.

Nº folios: 48 (1 columna, 31 líneas).

Folios/cuadernillo: Sin determinar.

Dimensiones del bifolio: la parte central del bifolio está perdida. La medida de cada folio es 305 x 470 mm.

Espesor: La medida mínima realizada es de 0,26 mm. y la máxima de 0,30 mm.

Verjurado: No se aprecian corondeles. Los puntizones aparecen perpendiculares al lomo, y la medida para 20 puntizones es de 30 mm.

Filigrana: No tiene.

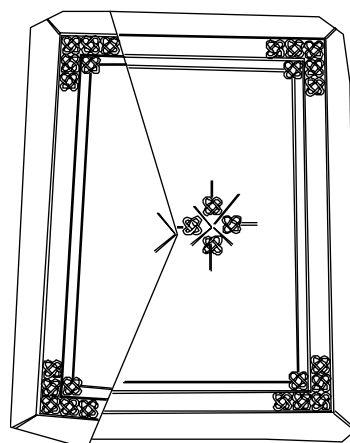

Cosido: No tiene.

Cabezadas: Perdidas, aunque en el pie del libro se han podido encontrar restos de hilo rojo y amarillo, posiblemente de la cabezada original.

Estado de conservación

CUBIERTA: Muy rígida y sucia con numerosas alteraciones de tipo mecánico. Descuadernado, sin cabezadas ni cofia superior y con faltas importantes destacables en la zona del corte donde se localiza una laguna importante producida por roedores.

CUERPO: Degradado sobre todo en la parte superior y en los márgenes internos donde el texto es casi ilegible. Debido a la acción de la humedad el soporte ha perdido gran parte de sus propiedades estructurales, se han disuelto las colas y los aprestos y se ha favorecido la adhesión entre distintos folios impidiendo su separación y apertura y, como consecuencia, la pérdida de funcionalidad.

Nº DE REGISTRO: 21

Kitāb al-tamhīṣ fī ṣarḥ al-taljīs (Matemáticas) de Ibn al-Haydūr

Localización: Sin determinar.

Datos codicológicos

CUBIERTA: Original, de cartera, aunque ha perdido la solapa.

Dimensiones: 210 x 145 x 25 mm.

Revestimiento: Piel.

Decoración: Florón y greca dorados. El fileteado que recorren el perímetro.

Tapa: Cartón contracolado. Tapa posterior pérdida.

Forro contratapa: Piel.

Cierres: No tiene.

CUERPO:

Papel: De trapos.

Nº cuadernillos: Sin determinar.

Nº folios: 40. Debido a su estado de conservación que hace imposible su manipulación, no se ha podido comprobar este dato

Folios/cuadernillo: No se ha podido determinar.

Dimensiones del bifolio: La importante desfragmentación a la que está sometido el documento y el gran número de faltas que presenta hace imposible determinar las dimensiones originales del bifolio, aunque, de acuerdo con este tipo de encuadernaciones presuponemos que el tamaño del folio coincidiría con el de la tapa.

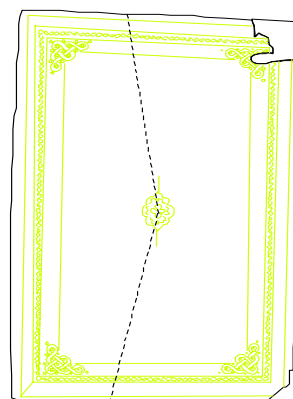

Espesor: La pérdida de adhesivo y el fuerte hinchamiento que presentan las fibras del papel hacen que las variaciones de medida sean tan importantes (hasta 0,10 mm) como irrelevantes los datos obtenidos.

Verjurado: No se observa.

Filigrana: No se observa.

Cosido: No presenta.

Cabezadas: No presenta.

Estado de conservación

CUBIERTA: Muy sucia, frágil y muestra evidencias de ataque de microorganismos e insectos al igual que el resto del documento.

CUERPO: En avanzado estado de descomposición por acción de humedad en combinación con microorganismos lo que le confiere un aspecto algodonoso e impide su manipulación. Su estado implica, además, la existencia de un importante número de degradaciones características de este tipo de soportes; las más destacables serían: pulverulencias, faltas, rajadas, cortes, dobleces, arrugas, y, sobre todo, la desnaturalización de la celulosa lo que dificulta la lectura del documento.

Nº DE REGISTRO: 22

Título: [Šarḥ] *Wiqāyat al-riwāya min masā'il al-hidāya* شرح وقاية الرواية من مسائل الهداية (fº 4)

Materia: Derecho islámico.

Autor: Šadr al-Šarī'a II ('Ubayd Allāh b. Mas'ūd al-Maḥbūbī, m. 747 h./ 1346c.)

Época: sin determinar

Observaciones: No consta en los catálogos realizados hasta la fecha. Según nota al inicio (fº 1a) del texto, fue regalado por Josef Drelier a D. José Martínez Palma³⁰ en 1974 quien, a su vez lo donó a la Biblioteca del Sacromonte, aunque no se tiene constancia del momento.

Incipit وبعد البسمالة

الحمد لله رب العالمين و الصلوة على خير خلقه محمد واله اجمعين يقول العبد المتوسل الى الله تعالى باقوى الذريعة عبيد الله بن مسعود بن تاج الشريعة سعد جده وانجح جده هذا حل المواضع المغلقة من وقاية الرواية من مسائل الهداية التي الفها جدي و استاذي مولانا الاعظم استاذ علماء العالم برهان الشريعة و الحق والدين محمود بن صدر الشريعة

Explicit (fº 294)

فاضرب الاثنتين في ستة فصار اثني عشر فصار خمسة من اثني عشر نصيب الخنثى والباقي وهو السبعة نصيب الابن

³⁰ Cfr. nota 5.

Datos codicológicos

CUBIERTA: Original, de cartera.

Dimensiones: 198 x 155 x 45 mm.

Revestimiento: Piel en el lomo, bisagras y cortes. Las tapas se han revestido con papel decorado

Decoración: Policroma utiliza el rojo, azul y verde como principales colores protagonistas utilizando la repetición de lo que pudiera ser un motivo vegetal, tal y como se muestra en la imagen adjunta.

Tapa: Cartón.

Forro contratapa: Papel.

Cierres: No tiene.

CUERPO:

Papel: Se distinguen tres tipos cuyas diferencias radican en el espesor y el acabado. Lino y cáñamo en los tres casos.

Espesor: 0.16, 0.14 y 0.07 mm. para cada tipo de papel

Nº folios: 296 (1 columna, entre 15-20 líneas; caja: 10 x 15,5 cm). Foliación margen superior izquierdo en tinta negra con cifras árabes (orientales), visible a partir del folio 10. Folios 100 a 129 y 169 a 176 sin numerar.

Folios/cuadernillo: Empieza con un cuadernillo de 14 y luego continúa con cuadernillos de 10 folios.

Dimensiones del bifolio: 198 x 310 mm.

Verjurado: En el más grueso no se observa verjura, en el segundo 20 puntizones ocupan 30 mm y en el más fino se aprecian 7 corondeles perpendiculares al lomo y separados 28 mm uno de otro mientras que la distancia de 20 puntizones es de 18 mm.

Filigrana: Muy difícil de apreciar. Situada en las esquinas superior o inferior externa está incompleta debido, posiblemente al corte de las hojas con el fin de dar formato al cuerpo del libro y eliminar las barbas del papel. Representa las letras A y O (alfa y omega) rematadas por un motivo vegetal en forma de tres hojas que coincide con uno de los corondeles que separa estas letras de forma simétrica. En este papel son visibles 6 corondeles paralelos al lomo distanciados aproximadamente 30 mm; la distancia para 20 puntizones es de 21 mm. De forma excepcional hemos localizado otra que representaría parte de la figura de lo que pudiera ser un león rampante bastante esquematizado.



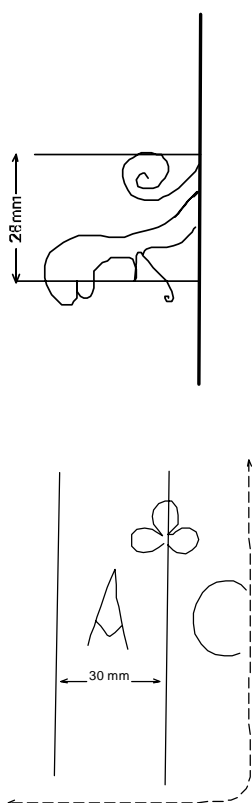

Cosido: Con cadenetas.

Cabezadas: Siriaca, amarilla y rosa.

Tipo de letra: Oriental (nasjī).

Tintas: Tinta negra para el texto del comentario. Tinta roja para los títulos de los capítulos, secciones y apartados, así como para indicar el texto de la obra original objeto de comentario, que lleva una línea roja por encima y va precedido de una letra *mīm*, abreviatura de *matn* (texto), con tinta del mismo color. El comentario está encabezado con una letra *šīm*, abreviatura de *šarḥ* (comentario), igualmente en tinta roja. Sin embargo, este sistema de marcación del texto no se observa a lo largo de toda la obra. Sí ocurre hasta el folio 99. Los folios 100 a 129, están a una sola tinta (negra) y las marcas en rojo desaparecen. Los capítulos y secciones están indicados mediante un trazo negro encima de la palabra *kitāb* o *bāb*. En los folios 134 a 149 vuelve el sistema de marcación a dos tintas. Los folios 149 a 169 están sólo en negro

pero se pueden ver los espacios en blanco dejados por el copista para añadir posteriormente los títulos de capítulos en rojo. Los folios 170 a 176 están en negro con capítulos y secciones señalados mediante un trazo superior, como ya ocurriera entre los folios 100 a 129. Del folio 177 hasta el final vuelven a usarse las letras *šīm* y *mīm* en rojo.

Estado de conservación

CUERPO: En buen estado. Presenta algunas alteraciones tales como dobleces, arrugas, manchas y ataque biológico, entre otras, sobre todo en los últimos folios.

CUBIERTA: Su estado de conservación es bueno.

Observaciones

Escrito sobre la contracubierta y en tejuelo pegado a ésta el número 185. Folios 1 y 2 llenos de notas marginales, inconexas entre sí, relativas a la materia del

manuscrito, casi todas a sus primeros capítulos (‘ibādāt, aspectos rituales). En el folio 1 también hay una frase suelta que parece aludir a partes posteriores de la obra (mu‘āmalāt, leyes que regulan las relaciones sociales, derecho consuetudinario) y lo que parecen los cuatro hemistiquios de dos versos. En el margen superior izquierdo se lee Ṣadr al-Šarī‘a, una palabra ilegible y la cifra 100. Esto último con la misma letra. Los folios 2r y 3 (a y r) contienen índice general de la obra con títulos de capítulos (kitāb), secciones (bāb) y secciones (faṣl) en rojo y numeración de los folios correspondientes en negro. Folio 295 en blanco. Hemos contabilizado 296 folios ya que hay dos folios 177. No hay correspondencia exacta entre los folios indicados en el índice y los folios correspondientes a esas materias en el interior de la obra, en especial a partir del folio 129. Contiene notas marginales e interlineales alusivas al texto, todas ellas en tinta negra. En algunos folios son numerosísimas (p.e. ff 4 a 9). Las notas marginales, muy extensas en ocasiones, son comentarios —lingüísticos y jurídicos— a la obra manuscrita y parecen de una mano distinta al texto. Las interlineales, muy parcas, se limitan a aclarar alguna letra del texto principal emborronada o de difícil lectura, añaden alguna vocal o *šadda*, o alguna pequeña aclaración. De todo ello, y algún dato más como la diferencia de papel, parece desprenderse que este manuscrito está formado por un manuscrito inicial incompleto que un copista posterior retomó añadiendo al original algún párrafo (ver folio 167), los folios 100-129 y 170-176 y un gran número de notas marginales.

El autor de este comentario es el conocido ‘Ubayd Allāh b. Mas‘ūd al-Maḥbūbī Ṣadr al-Šarī‘a II (m. 747h./1347c.), natural de Bujara, juriconsulto, tradicionista, experto en exégesis coránica además de gramático, lexicógrafo y hombre de letras. También cultivó la lógica, la teología y la astronomía. Escribió distintas obras sobre todos estos campos del saber³¹, aunque según sus biógrafos debe su mayor fama precisamente a la obra que nos ocupa, un comentario al tratado de su abuelo, el también célebre Maḥmūd b. Aḥmad b. ‘Ubayd Allāh b. Ibrāhīm, conocido como Ṣadr al-Šarī‘a I (m. 630 h./ 1232 c.)³², titulado *Wiqāyat al-riwāya min mas‘il al-hidāya*, de temática jurídica general (escuela hanafí). De esta obra se hicieron numerosos comentarios pero fue el de su nieto el que más fama alcanzó. Explica al-Maḥbūbī al comienzo de su comentario que aprendió la obra origi-

³¹ Para una exposición de su biografía y obras, así como para una lista de fuentes primarias y secundarias sobre este autor, puede verse la excelente introducción de A. S. Dallal. *An Islamic Response to Greek Astronomy: Kitāb ta‘dīl Hay‘at al-Aflak of Ṣadr al-Sharī‘a*. Edited with translation and commentary by Ahmad S. Dallal. Leiden Brill, 1995, del que hemos extraído estas notas. Múltiples referencias tanto del autor como de sus obras y manuscritos conservados en Brockelmann, p.e., vol. II, pp. 277-8, n° 1; S. I, p. 646 y S. II, pp. 300-1; Kaḥḥāla, vol. VI, p. 246.

³² Cfr. Brockelmann, vol. I, p. 381 (p. 473, n° 34) y S. I p. 653, n° 34; Kaḥḥāla, vol. I, p. 308.

nal de su abuelo, y que de la misma se enviaron copias a diferentes lugares, de las cuales se fueron extrayendo otras copias, y que a la postre se habían introducido ciertos errores, que él pretende subsanar. También es su intención con este comentario aclarar algunos párrafos complicados del original y permitir una mejor inteligencia de una versión reducida de la obra original, de difícil comprensión.

ALGUNAS CONSIDERACIONES GENERALES

1) Sobre el color y las tintas.

Teniendo en cuenta la importancia del uso del color al servicio de la escritura, estructura y decoración del texto en los manuscritos árabes, resultaba imprescindible dedicar un apartado específico al mismo³³. Aunque sólo se ha tomado muestra de 15 de los 22 documentos³⁴ los resultados obtenidos son representativos, y de ellos pasamos a dar cuenta de manera global.

En general, para el cuerpo principal de los textos se ha empleado la tinta negra, ya sea de origen vegetal como el negro de humo (carbón vegetal), ferrogálica (combinación de sulfato ferroso, ácido gálico y tanino) o minerales como las tierras (silicato de hierro y magnesio) utilizadas para dar cuerpo a los negros de carbón³⁵. El color rojo utilizado para las vocalizaciones o para encuadrar la caja de escritura (ms.8), llamar la atención sobre los gráficos (ms.1), resaltar títulos o enfatizar determinados aspectos del texto (mss. 2, 6, 8, 9, 10, 14, 19, 21), se ha obtenido igualmente a partir de diversos elementos. La observación con microscopio óptico y electrónico de barrido y los resultados obtenidos a partir del análisis de las muestras por difracción de rayos X, energía dispersiva de rayos X y espectroscopia Raman³⁶, nos indican que el más empleado es el bermellón (HgS) solo o mezclado con minio o rojo de plomo (Pb₃O₄), procedimiento muy utilizado con el

³³ Para la interpretación de los resultados obtenidos se ha contado con la inestimable colaboración de la Dra. Ana García Bueno de la Universidad de Granada, especialista en el estudio de policromía árabe en yeserías y maderas.

³⁴ De los documentos 6, 7 y 21 no se ha podido tomar muestra por el avanzado estado de deterioro del documento. Los manuscritos 2 y 14 se encuentran en la actualidad en el IPHE en proceso de restauración. Para los números 1 y 10, ya restaurados por el IPHE, no se ha considerado oportuno repetir la toma de muestra.

³⁵ Aparece también en la policromía de las yeserías del Cuarto Real de Santo Domingo y en pinturas romanas. Cfr. A. García Bueno y V.J. Medina Flórez. "The Nasrid plasterwork at *qubba Dar al-Manjara l-kubra* in Granada: characterisation of materials and techniques". *Journal of Cultural Heritage*, 2003.

³⁶ Igual que en el estudio de los componentes fibrosos del papel, el estudio y análisis del color se ha llevado a cabo en el Instituto de Ciencias de los Materiales del CSIC de Sevilla.

fin de abaratar el coste y aportar luminosidad al color obteniéndose con la mezcla una tonalidad anaranjada³⁷.

De forma excepcional en el conjunto de la colección resalta el ms. 19, que lejos de la austeridad cromática del resto de los documentos, incluye en la decoración los colores azul (lapislázuli), el verde (malaquita) y el dorado (oro). Su encuadernación actual impide estudiar los restos originales que, con idéntico principio, pudieran conservarse en la misma.

Por último, el blanco es un color raramente empleado puesto que la reserva del propio soporte, ya sea papel o pergamino, cumplía esta función. No obstante podía ser empleado para modelar y matizar distintos colores. En nuestro caso se ha observado la presencia de carbonato de calcio (CaCO_3 o blanco de España), que contrariamente al uso como color propiamente dicho, nos indica la existencia de una preparación para el encolado del soporte de papel con objeto de regular la absorción de la tinta y favorecer la luminosidad de la misma. La presencia del carbonato de calcio ha servido, además, para proteger el papel de la acción de las tintas ferrogálicas, al aportar una reserva alcalina. En todos los casos, el aglutinante utilizado ha sido la goma arábica.

2) Sobre el papel

No parece necesario insistir en el error repetido de calificar el papel empleado como “papel de algodón”. La materia prima básica para el papel árabe es el lino procedente de trapos y el cáñamo de cuerdas inservibles, fibras que aportaban al papel blancura y resistencia. Los análisis realizados³⁸ para la identificación de las fibras se han llevado a cabo en 18 de los 22 documentos³⁹ observándose en todos los casos la presencia de lino (docs. 2, 3, 5, 7, 8, 14 y 18) o de lino y cáñamo (docs. 4, 6, 9, 11, 12, 13, 15, 17, 19, 20 y 22).

En todos los casos, y a pesar de las diferencias que se aprecian en su manufactura más o menos depurada, se trata de papel de elaboración artesanal, aunque resulta bastante complejo determinar con certeza su origen. Hemos resaltado la presencia de filigranas en los casos en que éstas aparecen y hemos procurado identificarlas para contribuir a tal fin. De igual modo, el estudio de las filigranas presentes en el cuerpo de determinados manuscritos (9, 13, 18) nos ha proporcionado algunas pistas para su datación.

³⁷ Cfr. E. West Fitzhugh. “Red Lead and Minium”. En R. L. Feller (Ed.) *Artists' Pigments*. Washington: National Gallery of Art, 1985, p. 113.

³⁸ La presencia de lino y cáñamo ha sido confirmada por D. Adrián Durán Benito, investigador del Instituto de Materiales del CSIC de Sevilla quien ha llevado a cabo el análisis de las muestras de soporte por microfotografía y espectroscopía de infrarrojos (modo transmisión con KBr).

³⁹ Para los ms. 2 y 14 actualmente en el IPHE, datos *apud* M. C. Hidalgo. “El libro en Al-Andalus...”. Sin datos sobre ms. 1 y 10.

De otro lado la presencia de la filigrana de la cruz en las guardas de los manuscritos 5, 11, 12, 17 y 18 así como el tipo de encuadernación común a todos ellos y al manuscrito 13, nos confirmaría la hipótesis de que al menos todos ellos formaban ya parte de la colección de la Abadía para una misma época (siglo XVII). Es posible que para esta época el estado de conservación de estos documentos hiciera necesaria su reencuadernación. En el supuesto de los mss. 17 y 18 al no existir restos de encuadernación anterior, y coincidir el papel utilizado en la guardas y en el cuerpo del libro, podríamos pensar que fueron encuadernados en ese momento siguiendo el mismo modelo.

3) Sobre la encuadernación

Del total de la colección, sólo 7 mss. conservan la encuadernación original (mss. 8, 9, 14, 16, 20, 21 y 22). Entre éstos queremos llamar la atención sobre los números 16 y 20 ya que, aunque responden al esquema común de encuadernación de cartera en piel gofrada decorada con dobles líneas o greca y un motivo central, presentan unas características específicas. La primera y principal diferencia con los tipos descritos y estudiados que hemos podido cotejar se encuentra en la utilización del cáñamo tejido como recubrimiento de las contratapas y elemento fundamental para el montaje del libro. Así, unido al cuerpo mediante las cabezadas, se adhiere a las tapas y a la solapa por su parte interna para, posteriormente, proceder al montaje de la piel que vuelve sobre la sarga quedando a la vista y, en ocasiones, decorándose con una doble línea o filete. Esta sarga, natural o teñida, contrasta con los materiales utilizados para este fin (piel, papel, tejido de seda). A este respecto cabe señalar que el ms. 2, aunque no conserva su encuadernación original, sí posee un tejido de cáñamo a modo de guarda que coincide con los tejidos que se describen en los documentos anteriores y que son considerados como parte determinante de la construcción del libro. Este hecho nos lleva a pensar en la posibilidad de que la primera encuadernación del documento respondiera a las mismas características expuestas para los manuscritos 16 y 20.

Una segunda diferencia ostensible radica en el tipo de cabezada. En ninguno de estos dos manuscritos se conserva completa pero no parecen responder al armarzón clásico de las cabezadas árabes. Tomando como referencia los restos apreciables en otros dos manuscritos de muy semejante estructura que hemos localizado en Granada⁴⁰ podemos describir este tipo de cabezada como una cabezada

⁴⁰ Ms. A-5-9 de la Escuela de Estudios Árabes de Granada, y el Alcorán morisco de los PP. Escolapios de Granada que tuvimos la oportunidad de restaurar (cf. T. Espejo Arias. "Estudio y tratamiento de un Corán manuscrito del s.XV". *Boletín del Instituto Andaluz del Patrimonio Histórico*, IV (junio de 1996).

bordada, sencilla, del tipo armenio⁴¹, elaborada con un único hilo de lino, idéntico al empleado para el cosido, sobre un cordón de cuero unido a la tapa. En este caso, la sarga se utiliza como elemento de refuerzo del lomo y unión de las tapas y como revestimiento de las contratapas. En este momento, no estamos aún en condiciones de afirmar que ambas características (sarga como recubrimiento de las contratapas y cabezadas) sean propias de un modo peculiar de encuadernar de un lugar geográfico o una época. A este respecto se hace imprescindible la ampliación de este estudio a otros ejemplares conservados (como p.e. el ms. 1 del Archivo Histórico Provincial de Málaga).

Para terminar, sobresale igualmente el ms. 14, cuyas características difieren de las expuestas con anterioridad. En nuestra opinión responde al modelo de encuadernación mudéjar creada y desarrollada en España a partir del s.XIII en donde se combina la estética islámica con la occidental. Estaba cosida con dobles nervios que aparecían resaltados y en relieve. La decoración de la cubierta que deriva de los trabajos que sobre el cuero desarrolla la cultura árabe y que tiene como característica principal el uso de la técnica del gofrado, se realizaba a base de combinaciones geométricas de líneas formando trenzados y sogueados. En este caso se trata de dos orlas o bandas enmarcadas en una triple línea que rodean los márgenes de la cubierta a la vez que encuadran un rectángulo central de tipo damero.

APÉNDICE DOCUMENTAL

Como anunciábamos incluimos la reproducción literal, sin correcciones de ningún tipo, del documento hallado en la Chancillería de Granada en el que se conserva el catálogo anterior al estudio de Asín.

Copia del Catálogo de los manuscritos Árabes de la Biblioteca del Sacromonte hecho por Don Manuel Medina Olmos, el 15 de Junio de 1910.

CATÁLOGO DE LOS CÓDICES ÁRABES QUE SE CONSERVAN EN ESTA NUESTRA BIBLIOTECA DEL SACRO MONTE

Número

1.= Kitab-al-kollujet o alkoliyet fe-th-thibb o las Generalidades en Medicina por Ibn Boxd (Aberroes).= Fue escrito en Cordoba él año 583 de la Egira, 1187 de nuestra era.= Está en rústica, bien conservado y tiene 22 ½ por 17 centímetros.=

⁴¹ *Les Tranchefiles brodées, Étude historique et technique*. Bibliothèque Nationale, París, 1989. Modèle n° 25 : Bâti de la tranchefile arménienne et syriaque, p. 76.

Es libro hecho por algún discípulo del autor y cotejado con el original. Es de mérito singular por su rareza y probablemente no está editado.

2º- Kamus o Lexicon por Ba – Hassain Ezze Baidi .- Fue escrito el año 399 de la ėgira.- Mide 21 y medio por 17 cms.; tiene encuadernación en pasta y tanto ésta como el texto están estropeados en particular al principio y al fin.

3º- Segunda parte de la obra titulada “El libro de la experiencia a cerca del comentario de la explanación”.- Códice árábigo occidental falto de principio y de fin.- Trata de geometría.- Mide 22 por 16 cms. está sin encuadernación y bien conservado.

4º- Fragmento de una obra impresa sobre geografía. No tiene principio ni fin. Mide 22 y medio por 16 cms. no tiene encuadernación y se halla bien conservado.

5º- Vocabulario árabe por Mohamed Addallati Ben Said Exxatachani.- El señor Asín arabista, rectificó el título poniendo este otro: “Comentario de los pasajes raros del Alcorán por orden alfabético”.- Su autor es Abú Bequer Mahomed Aben Aziz el Sechestaní. Mide 27 y medio por 19 cms.; lleva encuadernación en pergamino y está roído por el lomo y comido de polilla.-

6º Historia del Sultan Merimita Abú Malic Abdhvahid, escrita por Abdalaziz Abdhuahid Ben Mohamed El Malzuri de Mequinez. Es una colección de hojas muy deterioradas y guardadas entre pliegos de papel. Mide 22 por 17 cms.

7º Contiene varios opúsculos de medicina. El primero atribuido a Filemon el filósofo y trata de la unión sexual y de la sicología y de las cualidades morales de la mujer. El segundo es de Musa hijo de Abdalla. Es contestación a una consulta de un señor, el Califa de Córdoba, sobre el régimen higiénico de la unión sexual.- El tercero comienza en el folio 22 vuelto y es de miscelánea higiénica médica y fisiológica. No consta si es o no del autor anterior. Mide 21 por 13 cms. no tiene encuadernación y está mal conservado.

8º- Alcazauny: Tratado de cosmografía.- Fecha del manuscrito año 933 de la Egira.- Mide 21 por 16 cmms está encuadernado en pasta y bien conservado.

9º- Comentario a un tratado de astronomía por Tolomeo. Mide 22 por 16 cms. Está encuadernado en pasta y bien conservado.

10º- Tratado de liturgia musulmana por Mohamed Ben Ismail Ennajagiis. No tiene fecha ni portada. Mide 27 por 19 y medio cms. Carece de encuadernación y está en general bien conservado aunque tiene deterioradas las primeras hojas.

11º- Tratado de derecho musulmán por Aben Chefar Ahmed Ben Mohammed Ben Sagit (debiera decir Moguit) escrito por Abdallah Ben Selaina Ervatatí. Año 785 de la Egira. Mide por cms, encuadernado en pergamino.

12º- Tratado de Jurisprudencia musulmana titulado: Provecho de los jueces y de lo que les concierne; por el Faquih y Cadih Abul Gualid Ben Achem el Ardi.-

Lleva la fecha del año 855 de la Egira, mide 28 y medio por 21 y medio cms. Está encuadernado en pergamino y bien conservado excepto el lomo que esta roído.

13º- Comentario a un tratado de Derecho musulmán titulado: “Almodaguana” escrito por Bihuan. Mide 29 por 19 cms. Tiene tapas deterioradas de pergamino y se encuentra el texto bien conservado, en la misma caja se guardan unas hojas sueltas que son las armaduras de papel con que se hizo el cartón de las tapas de este número 13. Carecen de importancia pero se conservan porque algunas de ellas es legible y contiene formulas de contrato notarial.

14º- Tratado de materia médica. No tiene portada ni nombre de autor. Después añade: “Del Zahrauz” Mide 29 por 21 cms. está encuadernado en pasta gravada y se halla bastante deteriorado.

15º- Historia de los profetas; códice arábigo occidental falto de principio. Mide 25 por 19 cms. No tiene encuadernación y está muy deteriorado por algunas partes apolillado e ilegible.

16º- Comentario a la gramática árabe titulada “Aljumel” escrito por Aben Alfajar. Se terminó de escribir el día 10 del mes de Savval del año 890 de la Egira. Mide 29 por 22 cms. Esta encuadernado en pasta labrada rota ya por el lomo y el texto se conserva bien.

17º- Libro titulado “Corona de la lengua y explicación del árabe” Es un diccionario escrito por Aben Naz Ismael Ben Ajmed el Manhazi. Mide 32 por 23 cms. Está encuadernado en pergamino y se encuentra roído por su parte superior, las primeras hojas.

18º- El Camuz de El Firuzabadi es un diccionario árabe, códice oriental con letra clara en dos tintas y miniatura en el titulo y colofón. No tiene fecha ni foliación. Mide 27 por 19 cms. No es libro raro y está ya editado⁴².

19º- Segunda parte del libro “Corona de la Lengua y Explicación del árabe” contenido en el numero 17. Se termino de escribir el martes 27 de Safar a las doce del día año 728. Mide 32 por 23 cms. está encuadernado en pergamino y deteriorado en las primeras hojas.

20º- Tratado de medicina por Anu Naz Elazir Ben el Tebih El Filusuf. Fue escrito en Málaga y lleva la fecha del año 702 de la Egira. Mide 30 por 24 cms. está encuadernado en pasta labrada y se halla en no muy buen estado de conservación.

21º- Fragmentos de un códice español de matemáticas astronomía y talismanes cuyo autor y fecha no es posible fijar. Mide 22 por 15 cms. con hojas sueltas y muy mala estado de conservación.

22º- Algunas hojas en árabe griego y castellano.

⁴² Nótese la alteración de este manuscrito en el orden actual de la colección (Nota de los autores).

Los anteriores códices árabes contenidos del numero 1 al 21 fueron reconocidos por el señor D. Francisco Javier Simonet en tiempos anteriores habiéndose perdido la autentica de uno de ellos. Ahora en estos días lo ha estudiado el señor don Miguel Asin insigne arabista catedrático de la Universidad Central habiendo hecho algunas aclaraciones y rectificaciones como se hace constar en este catálogo.

De ello doy fe como bibliotecario que ha presenciado el estudio y recibido los informes. Sacromonte de Granada 15 de junio de 1910. Firmado: Manuel Medina Olmos